

この度はユニフレーム製品をお買い上げ頂きありがとうございます。

# REVOウォール<solo> 共通取扱説明書

この製品はREVOタープ<solo>専用です。それ以外のタープに取り付けしないでください。

取扱説明書はお読み頂いた後も大切に保管してください。

## お出かけになる前に

ご使用になる前に必ず取扱説明書をお読みになり、部品の不具合がないか確認し試し張りをしてください。  
本製品を設営するには別売のREVOタープ<solo>、メインポール×2本 (REVOタープ<solo>に使用のもの)、サイドポール×4本、ベグ×16本、ハンマーが必要です。(下記「推奨別売品」をご覧ください。)

## 各部名称



## 平面図

### ■ 設営時寸法(単位 約cm)

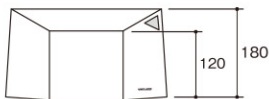
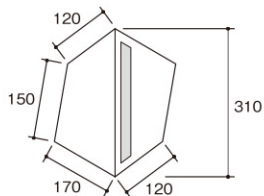

※寸法説明用の概念図です。単体での設営はできません。

## セット内容

- ・幕体×1
  - ・雨水用張繩×2
  - ・張り出し用張繩×2
  - ・収納ケース×1
  - ・ポールケース×1
  - ・ベグケース×1
- ※ベグケース、ポールケースには当社推奨別売品のポール、ベグを収納し、本体収納ケースにまとめてしまうことができます。  
※REVOタープ<solo>、ポール、ハンマー、ベグは付属しておりません。

## 推奨 別売品

- ・REVOタープ<solo>×1
- ・サイドポール：No.682012 REVOポール180(2本組)×2組  
(接地側×1) (中間×1) (張繩側×1)
- ※180cmポール4本使用。 ※本数はREVOタープ側のサイドポールと調整してください。
- ・ハンマー No.681640 REVOハンマー
- ・ベグ×16本 No.681756 パワーベグSUS 300

※張繩を追加したい場合は市販品をご使用ください。  
※ベグ・ポールの必要数(最低必要数)はフルクローズ(張り出しなし)の状態を表しています。

## 警告

- ①設営はREVOタープ<solo>が設営された状態で行ってください。REVOウォール<solo>だけの自立は破損する危険がありますのでできません。設営方法については、REVOタープ<solo>の取扱説明書をご覧ください。
- ②REVOウォール<solo>内では、ガス、ガソリン、灯油、薪、木炭等の燃焼物や燃焼器具を使用しないでください。火災や一酸化炭素中毒、酸素欠乏の危険があります。
- ③REVOウォール<solo>内でのタバコやキャンドルの使用、また本製品のそばでの焚き火や花火は避けてください。また本製品を取付したポールにランタンを吊るさないでください。可燃性繊維のため、生地への損傷や火災の危険があります。
- ④積雪時の使用はできません。また、使用中、雪が降りはじめたら速やかに撤収してください。

## 設営場所の注意

下記の場所では設営しないでください。

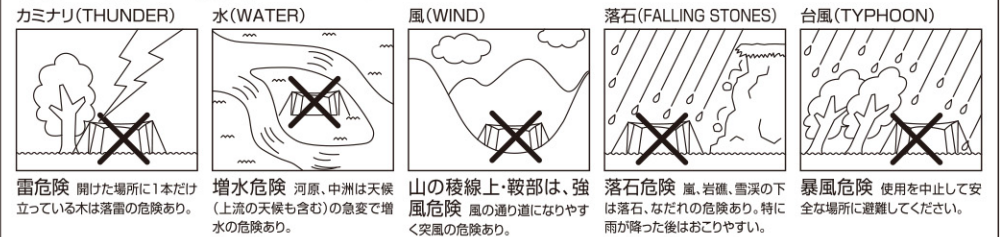

## 設営時の注意

- ①風が弱く、ベグが確実に固定できる場所を選んで設営してください。
- ②常設用としては使用しないでください。紫外線により生地の劣化が早まります。

## 撤収後の注意

- ①ご使用後の幕体や付属品は、汚れを落とし、よく乾かしてから保管収納してください。濡れたまま放置するとカビや生地の色移り、劣化の原因となります。
- ②海辺でご使用になったときは、水洗いをして塩分を落としてください。塩分が残ったまま放置すると生地部、ポールの劣化が早まります。
- ③ポールとの接続部の砂や土はよく落としてください。接続部にキズがつき、ポールが抜けなくなる場合があります。

## メンテナンス

- ①幕体の撥水性が落ちたとき  
長時間の使用で水をはじかなくなったら、汚れを落とし市販の防水スプレーを塗布してください。
- ②シームテープが浮いてきたとき  
縫製部のシームテープが浮いてきたときは、アイロンを低温で当てれば再び接着します。完全に劣化した場合は市販のシームテープやシームシーラ(目止め液)をご利用ください。
- ③生地の引き裂きキズや穴があいたとき  
市販のリペアシートを使用して補修できます。応急時はガムテープ等で補修しておけば広がりを抑えることができます。

## アフターサービス

- ①万一、不良品等が生じた場合は(株)新越ワークス ユニフレーム事業部までお問い合わせください。無償修理、又は交換させていただきます。
- ②誤ったご使用による故障等に関しては一切責任を負いかねますのでご了承ください。
- ③大きな破損が生じた場合や部品の交換、紛失などは(株)新越ワークス ユニフレーム事業部までお問い合わせください。

株式会社 新越ワークス  
UNIFLAME 事業部

本社：〒959-0223 新潟県燕市田中新1011  
TEL(0256)63-9851 FAX(0256)63-6553  
★商品についてのお問い合わせは  
東京営業所：〒102-0074 東京都千代田区九段南4-3-13  
TEL(03)3264-8311 FAX(03)3264-8310

ユニフレーム 検索

www.uniflame.co.jp



# 設営方法

**1** REVOタープ<solo>が設営された状態で行ってください。  
設営方法についてはREVOタープ<solo>の取扱説明書をご覧ください。  
REVOウォール<solo>だけの自立は破損する危険がありますので  
できません。

REVOタープ<solo>にサイドポール(180cm▶120cm)(別売)  
4本をセットします。

サイドポールをセットする際はなるべく垂直に立ててください。

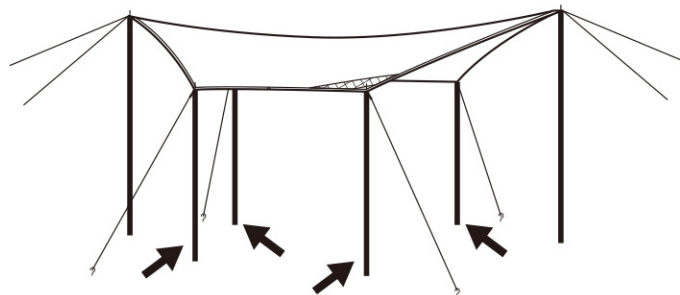

**2** メインポール(180cm)(2ヶ所)に  
黄色い設営バンドをセットします。

メインポールを傾けて張縄ロングとREVOタープ<solo>の幕体を一旦外します。  
REVOウォール<solo>の黄色い設営バンドのグロメットをメインポールに差し込み、  
REVOタープ<solo>の幕体、張縄ロングの順番でメインポールに戻し、メインポール  
を元の位置に立てます。

※上記手順は片側ずつ行ってください。同時に外した場合、REVOタープ<solo>が  
崩れるおそれがあります。

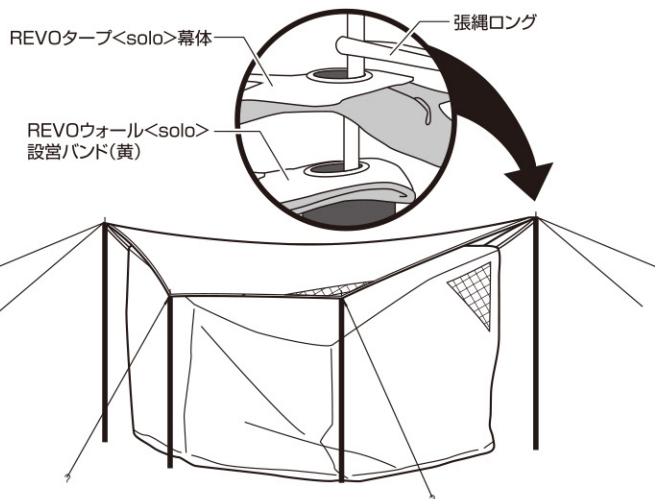

**3** サイドポール(4ヶ所)に設営バンドをセットします。

2と同様の手順で4ヶ所のサイドポールにREVOウォール<solo>の設営バンドをセットします。  
下図①~④のように対角の順にセットするとバランスよく設営できます。

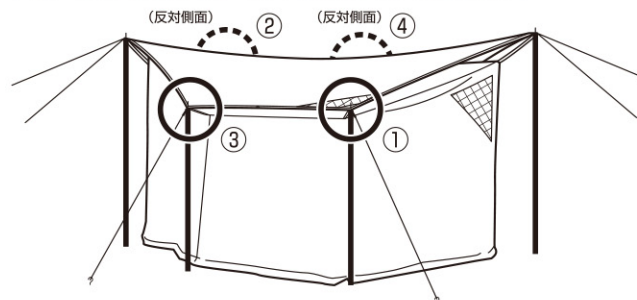

**4** 設営バンドを締めて張りを調整します。

メインポール(①)→サイドポール(②)の順番で、設営バンドを締めて張りを調節します。  
なるべく全体の張りが均等になるように、対角上のバンドから少しずつ締めてください。

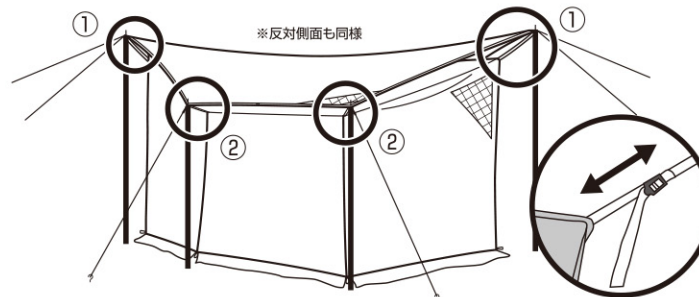

**5** ペグ(別売)を打って完成です。

REVOウォール<solo>下部の隅にあるゴムリングをペグで固定します。

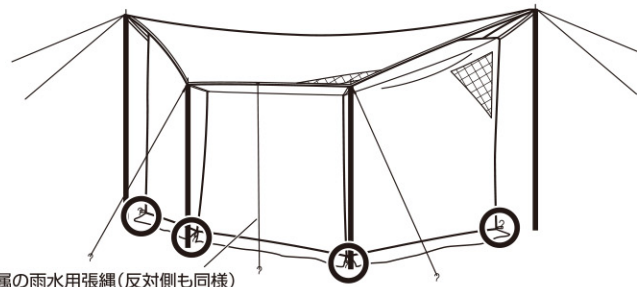

(参考)雨が降っている、または降る可能性がある際には、付属の雨水用張縄をREVOタープ<solo>に取り付けて  
ベグダウンし、REVOタープ<solo>に水が溜まらないように対策することをおすすめします。  
※REVOタープ<solo>への雨溜り防止のためであり、メッシュの内部に雨が侵入するのを防ぐものではありません。  
※REVOタープ<solo>、REVOウォール<solo>にシワができる場合は、設営バンドを調整してください。

ドアフラップはマジックテープで固定されて  
おり、用途によってフラップを巻き上げ、メッ  
シュにすることができます。



撤収は逆の手順で行ってください。

別売の「REVOポール180(2本組)」  
を使用し、オープン状態にできます。



ランタン(電池式)を吊るす際のご注意



ランタン(電池式)を吊るす際は、軽量タイ  
プ(200g以下)をご使用ください。生地には  
負担がかかり劣化の原因となります。

結露について

- REVOウォール<solo>内部は日中と夜間との気温の温度  
差が激しい時や湿度の高い時ほど結露が生じます。
- 結露により内側に付着した水滴が急な雨や風により落ちて  
くることがありますのであらかじめご了承ください。また、  
適切な換気で結露が軽減する場合がございます。
- 内側のポケットは結露により濡れる場合がありますので、ご  
注意ください。